

KnockautX Wandthermostat für Bodenheizungs-Stellantrieb WTFHA025

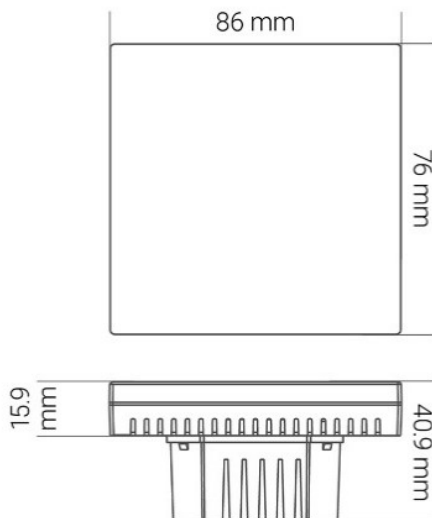

Modelshot | Wandthermostat Bodenheizung

1. Technische Daten



Technische Zeichnung
Wandthermostat

Spezifikationen

Bezeichnung	Wandthermostat für Bodenheizungs-Stellantrieb
Artikelnummer	WTFHA025
Frequenzbereich	2.4 GHz ZigBee 3.0
Energieversorgung	AC 90 - 240 V 50/60 Hz
Maximale Stromstärke	3 A
Output	Schaltrelais
Anzeigegegenauigkeit	0.5 °C
Interner Temperaturfühler	Ja
Externer Temperaturfühler	NTC-Sensor (kein Lieferumfang)
Einstellbereich Temperatur	5 ~ 35 °C
Reichweite	30 m (indoor)
Umgebungstemperatur	0°C ~ +40°C
Masse	86 x 86 x 27 mm
Gewicht	169 g
Material	PC-ABS (Kunststoff) Akryl
Farbe	Weiss
Konformität	CE



Alle Anschlüsse des Gerätes sind mit dem Netz verbunden. Bei nicht abgeschalteter Energiezufuhr kann es bei der Montage/Demontage des Gerätes zu schwersten Verletzungen oder Tod kommen.

Technisches Datenblatt

KnockautX Wandthermostat für Bodenheizungs-Stellantrieb WTFHA025

2. Produktmerkmale

Der KnockautX Wandthermostat hebt Ihre Bodenheizung und die Raumtemperaturregelung auf ein neues, smartes Niveau. Dafür können Sie Ihren bisherigen Wandthermostat einfach durch den smarten KnockautX Wandthermostat austauschen – fertig! Er wurde speziell für die in der Schweiz gängigen Einlasskästen / Unterputzdosen entwickelt und ist zu 100% kompatibel.

Der schlichte und moderne Thermostat mit hinterleuchteter Glasfront (abschaltbar) und Touch-Bedienfeld, regelt intelligent Warmwassersysteme mit einer Präzision von 0.5 °C und erfüllt somit höchste Ansprüche in Sachen Energieeffizienz, Funktionalität und Automation.

Ihnen stehen eine Vielzahl von Funktionen und Einstellmöglichkeiten, wie Frostschutz, Überhitzungsschutz, Fenstermodus, Wochenprogrammierung, Ferienfunktion, Automatik- & Manueller-Modus sowie eine Kindersicherung zur Verfügung.

Der KnockautX Wandthermostat hat einen integrierten Temperaturfühler. Wobei es dem Benutzer auch offen steht auf einen externen Temperatursensor zurückzugreifen, um die Regulierung der Raumtemperatur so noch individueller zu steuern.

Die KnockautX Wandthermostat für Bodenheizungs-Stellantrieb basiert auf der ZigBee 3.0 Mesh-Technologie, welche sich durch ein stabiles Netzwerk, schnelle Reaktion, hohe Sicherheit, starke Erweiterungsfähigkeit und geringen Stromverbrauch auszeichnet.



Entsorgungshinweis

Dieses Produkt ist nicht als normaler Haushaltsabfall zu behandeln, sondern an einem Sammelpunkt für das Recycling von elektrischen und elektronischen Geräten abzugeben.



Brelag Schweiz AG
Vorderi Boede 2a
CH-5452 Oberrohrdorf

t +41 56 500 18 18
t +41 56 500 18 18
info@brelag.com

Technisches Datenblatt

KnockautX Wandthermostat für Bodenheizungs-Stellantrieb WTFHA025

3. Highlights

- Modernes und zeitloses Design
- Präzise Temperaturregelung 0.5 °C
- Wochenprogrammierung
- Überhitzungs- & Frostschutz
- Ferienmodus
- Kindersicherung
- Energiekosten-Ersparnis
- Simple Montage
- Stabile Funkverbindung & hohe Reichweite

4. Verpackungsinhalt

- 1 x Wandthermostat für Bodenheizungs-Stellantrieb
- 4 x Senkkopfschrauben Pozidriv M3 x 12 mm

5. Danke und Kontakt

Vielen Dank, dass Sie sich für ein Produkt von BRELAG entschieden haben! Bei Fragen zu einem Artikel unseres Hauses wenden Sie sich bitte ungeniert an unseren Kundendienst mit der Telefonnummer: +41 56 500 18 18. Wir sind immer sehr gerne für Sie da! Und nun wünschen wir Ihnen viel Spass mit KnockautX!

Herzliche Grüsse aus Oberrohrdorf – Ihr BRELAG-Team.



KnockautX Wandthermostat für Bodenheizungs-Stellantrieb

WTFHA025



Alle Anschlüsse des Gerätes sind mit dem Netz verbunden. Bei nicht abgeschalteter Energiezufuhr kann es bei der Montage/Demontage des Gerätes zu schwersten Verletzungen oder Tod kommen.

1. Anschluss-Schema & Anleitung

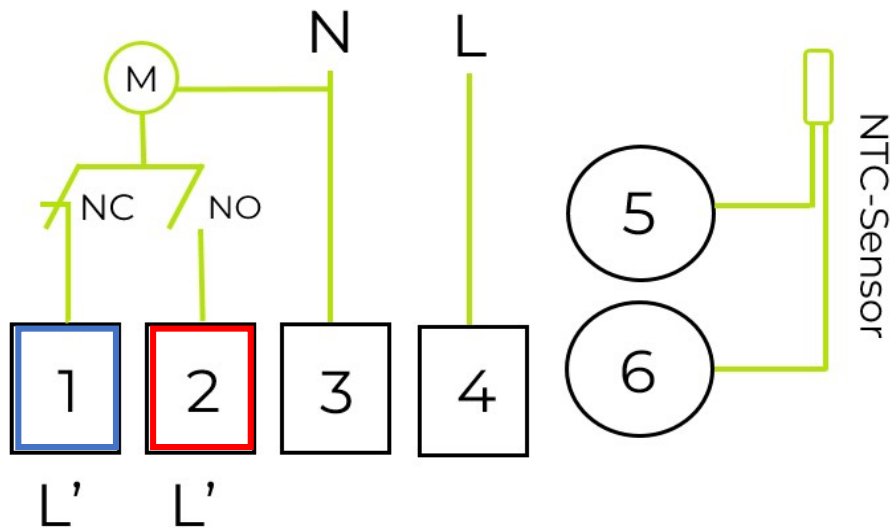

1. Schliessen Sie die Neutraleiter (N) an Schraubklemme Nr. 3 an.
2. Schliessen Sie die Aussenleiter (Phase) an Schraubklemme Nr. 4 an.
3. **Anschlussvariante 1** verwenden, wenn der Stellantrieb der Bodenheizung Spannung benötigt, um zu heizen. (Standardanschluss)
Schliessen Sie die geschaltete Phase (L') an Schraubklemme Nr. 2 (NO) an.
Anschlussvariante 2 verwenden, wenn die Spannung auf den Stellantrieb der Bodenheizung unterbrochen werden muss, um zu heizen. (Ausnahmefall)
Schliessen Sie die geschaltete Phase (L') an Schraubklemme Nr. 1 (NC) an.
4. Für den optionalen Anschluss eines zusätzlichen externen Temperaturfühlers (NTC-Sensor 10k 1%) werden die Anschlüsse Nr. 5 & Nr. 6 verwendet werden.

KnockautX Wandthermostat für Bodenheizungs-Stellantrieb

WTFHA025

2. Installation und Montage

1. Display abtrennen: Display festhalten & Netzteil mit Montageblech **entschlössen nach unten** wegziehen.

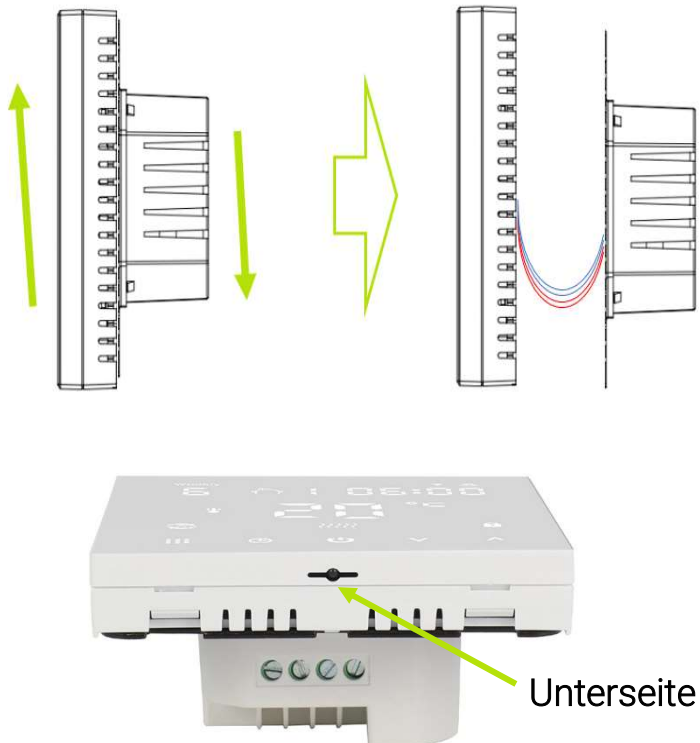

2. Stecker auf Leiterplatte des Displays **vorsichtig** lösen.

3. Montageblech mit Senkkopfschrauben [3x25mm | max 5.5mm Kopfdurchmesser] durch abgekantete Langlöcher in UP-Dose verschrauben.

Hinweis 1 Wenn möglich nur 2 Schrauben in diagonaler Ausrichtung anbringen.

Hinweis 2 Falls nötig (Rauputz / versenkter Einlasskasten) Unterlagscheiben verwenden.

Hinweis 3 Schraubenköpfe dürfen in verschraubtem Zustand nicht aus Montageblech ragen.

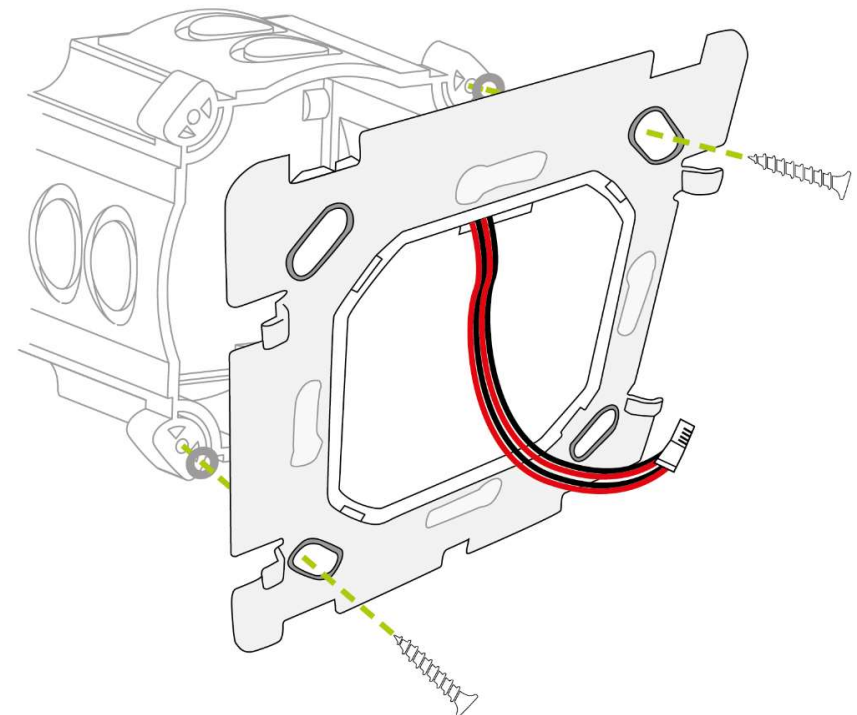

KnockoutX Wandthermostat für Bodenheizungs-Stellantrieb WTFHA025

2. Installation und Montage

4. Stecker auf Leiterplatte des Displays **vorsichtig** anschliessen.
5. Aussparungen des Displays in Haltehaken des Montageblechs führen.
6. Display mit Druck nach hinten und oben drücken, um korrekten Sitz der Haltehaken in den Displayaussparungen zu gewährleisten.
7. Display **weiter nach hinten drücken** und entschlossen nach unten ziehen, um bis zu Anschlag in Montageblech einzuhaken.

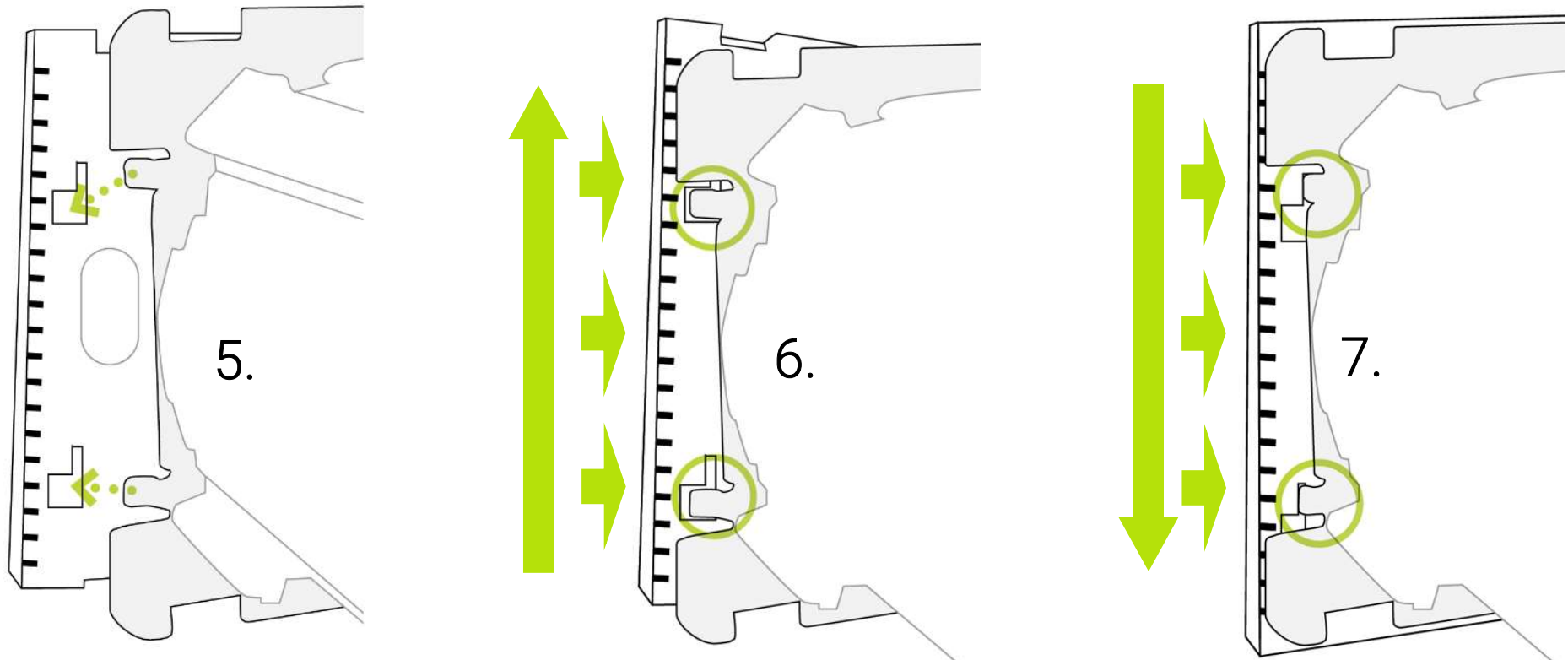

Kurzanleitung Montage

KnockoutX Wandthermostat für Bodenheizungs-Stellantrieb WTFHA025

3. Danke und Kontakt

Vielen Dank, dass Sie sich für ein Produkt von BRELAG entschieden haben! Bei Fragen zu einem Artikel unseres Hauses wenden Sie sich bitte ungeniert an unseren Kundendienst mit der Telefonnummer: +41 56 500 18 18.

Wir sind immer sehr gerne für Sie da! Und nun wünschen wir Ihnen viel Spass mit KnockoutX!

Herzliche Grüsse aus Oberrohrdorf – Ihr BRELAG-Team.



Entsorgungshinweis

Dieses Produkt ist nicht als normaler Haushaltsabfall zu behandeln, sondern an einem Sammelpunkt für das Recycling von elektrischen und elektronischen Geräten abzugeben.



Brelag Schweiz AG
Vorderi Boede 2a
CH-5452 Oberrohrdorf

t +41 56 500 18 18
t +41 56 500 18 18
info@brelag.com

Gebrauchsanleitung

KnockautX Wandthermostat für Bodenheizungs-Stellantrieb WTFHA025



Modelshot | Wandthermostat Bodenheizung

1. Produktbeschreibung

Der KnockautX Wandthermostat hebt Ihre Bodenheizung und die Raumtemperaturregelung auf ein neues, smartes Niveau. Dafür können Sie Ihren bisherigen Wandthermostat einfach durch den smarten KnockautX Wandthermostat austauschen – fertig! Er wurde speziell für die in der Schweiz gängigen Einlasskästen / Unterputzdosen entwickelt und ist zu 100% kompatibel.

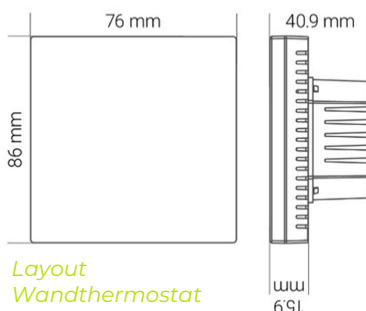

Layout
Wandthermostat

Der schlichte und moderne Thermostat mit hinterleuchteter Glasfront (abschaltbar) und Touch-Bedienfeld, regelt intelligent Warmwassersysteme mit einer Präzision von 0.5 °C und erfüllt somit höchste Ansprüche in Sachen Energieeffizienz, Funktionalität und Automation.

Ihnen stehen eine Vielzahl von Funktionen und Einstellmöglichkeiten, wie Frostschutz, Überhitzungsschutz, Fenstermodus, Wochenprogrammierung, Ferienfunktion, Automatik- & Manueller-Modus sowie eine Kindersicherung zur Verfügung.

Der KnockautX Wandthermostat hat einen integrierten Temperaturfühler. Wobei es dem Benutzer auch offen steht auf einen externen Temperatursensor zurückzugreifen, um die Regulierung der Raumtemperatur so noch individueller zu steuern.

Die KnockautX Wandthermostat für Bodenheizungs-Stellantrieb basiert auf der ZigBee 3.0 Mesh-Technologie, welche sich durch ein stabiles Netzwerk, schnelle Reaktion, hohe Sicherheit, starke Erweiterungsfähigkeit und geringen Stromverbrauch auszeichnet.



Entsorgungshinweis

Dieses Produkt ist nicht als normaler Haushaltsabfall zu behandeln, sondern an einem Sammelpunkt für das Recycling von elektrischen und elektronischen Geräten abzugeben.



Alle Anschlüsse des Gerätes sind mit dem Netz verbunden. Bei nicht abgeschalteter Energiezufuhr kann es bei der Montage/Demontage des Gerätes zu schwersten Verletzungen oder Tod kommen.



Gebrauchsanleitung

KnockautX Wandthermostat für Bodenheizungs-Stellantrieb WTFHA025

2. Nutzungsvorbereitung

1. Laden Sie die kostenlose KnockautX App aus dem Google Play Store oder dem iOS App Store herunter.
2. Erstellen Sie einen neuen Benutzeraccount (folgen Sie dazu den Schritten in der App).
3. Nehmen Sie das KnockautX Master Gateway TWO gemäss entsprechender Gebrauchsanleitung in Betrieb.

3. Wahl des Montageorts

Damit der interne Temperaturfühler optimal funktionieren kann, sollten Sie bei der Wahl des Montageortes folgendes beachten:

- a) Der Thermostat sollte mit einem Abstand von ungefähr 150 cm vom Boden installiert werden. Der Heizkörper und der Thermostat sollten nicht durch eine verwinkelte Raumarchitektur voneinander getrennt sein.
- b) Die Installation des Thermostats in der Nähe des Heizungskörpers oder hinter Behängen ist nicht sinnvoll. Dies gilt auch für die Montage an einer Aussenwand – niedrige Aussentemperaturen beeinflussen die Temperaturregelung.
- c) Die Wärmeabstrahlung von elektrischen Geräten sowie direkter Sonneneinfall kann die Regelleistung beeinträchtigen. Der Einbau in Kombinationen, insbesondere wenn Dimmeraktoren mit verbaut sind, ist zu vermeiden

4. Anschluss-Schema

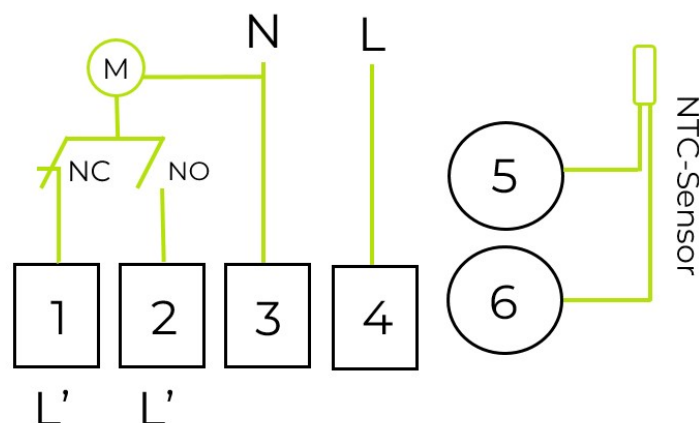

Anschlussdiagramm | Wandthermostat

Gebrauchsanleitung

KnockautX Wandthermostat für Bodenheizungs-Stellantrieb WTFHA025

Anschlusshinweise:

1. Schliessen Sie die Neutraleiter (N) an Schraubklemme Nr. 3 an.
2. Schliessen Sie die Aussenleiter (Phase) an Schraubklemme Nr. 4 an.
3. **Anschlussvariante 1** verwenden, wenn der Stellantrieb der Bodenheizung Spannung benötigt, um zu heizen. (Normalerweise ist dies der Standardanschluss)

Schliessen Sie die geschaltete Phase (L') an Schraubklemme Nr. 2 an.

Anschlussvariante 2 wenn die Spannung auf den Stellantrieb der Bodenheizung unterbrochen werden muss, um zu heizen. (Ausnahmefall)

Schliessen Sie die geschaltete Phase (L') an Schraubklemme Nr. 1 an.

4. Für den optionalen Anschluss eines zusätzlichen externen Temperatursensors (NTC-Sensor 10k 1%) können die Anschlüsse Nr. 5 & Nr. 6 verwendet werden.



Alle Anschlüsse des Gerätes sind mit dem Netz verbunden. Bei nicht abgeschalteter Energiezufuhr kann es bei der Montage/Demontage des Gerätes zu schwersten Verletzungen oder Tod kommen.

5. Display und Symbole

5.1 Darstellungsübersicht Display

















Display Symbolanordnung | Wandthermostat

Gebrauchsanleitung

KnockautX Wandthermostat für Bodenheizungs-Stellantrieb WTFHA025

5.2 Symbollegende

	Automatischer Modus Ausführung des vorkonfigurierten Programms
	Manueller Modus
	Wochentag (1 – 7)
	Heizabschnitt des Wochentages (1 – 6)
	Temporärer, manueller Modus
	Ferienmodus (Start kann per Countdown getimt werden)
	Aktuelles Heizen
EXT	Externer NTC-Sensor
	ZigBee Netzwerkverbindung Blinken → Kopplungsmodus
	Kindersicherung
	ZigBee Netzwerkverbindung fehlgeschlagen
	Cloud-Symbol Blinken → Kopplungsmodus
	Fenstermodus aktiviert
	Raumtemperatur
SET	Temperatur einstellen
	An/Aus



Gebrauchsanleitung

KnockautX Wandthermostat für Bodenheizungs-Stellantrieb WTFHA025



6. Bedienfelder & Touch-Funktionen

 Kurzes Drücken zum Einschalten oder Ausschalten.

 1. Kurzes Drücken zum Umschalten zwischen Automatik- und Manuellem-Modus
2. Langes Drücken (3-5 Sekunden), um in den Programmiermodus zu gelangen.

 1. Bestätigungstaste | Zusammen mit Taste  um zu bestätigen.
2. Kurzes Drücken um die Uhrzeit einzustellen.

3. Langes Drücken (3-5 Sekunden), um in den Ferienmodus zu gelangen.

Es erscheint «OFF». Drücken Sie dann  oder  um den Ferienmodus einzuschalten.

Dann erneut  drücken, um den Ferienmodus zu bestätigen.

 1. Taste um einen Wert zu verringern.
2. Langes Drücken zum Sperren/Entsperren.

 1. Taste um einen Wert zu erhöhen.
2. Langes Drücken, um die Temperatur des externen Sensors abzufragen (nur wenn angeschlossen).
3. Im Programmiermodus Taste drücken, um in den temporären, manuellen Modus zu gelangen.

Gebrauchsanleitung

KnockautX Wandthermostat für Bodenheizungs-Stellantrieb WTFHA025

7. Lokale Programmierung des automatischen Wochenprogramms am Gerät

Es stehen 3 unterschiedliche Wochenprogramm-Typen zur Verfügung:

- 5 + 2 (5 Werkstage und 2 Wochenendtage)
- 6 + 1 (6 Werkstage und 1 Wochenendtag)
- 7 (7 Wochentage)

Für die Werkstage sowie für die Wochenendtage können je 6 Zeitspannen zur individuellen Beheizung definiert werden. Standardmässig ist der Wochenprogramm-Typ 5 + 2 ausgewählt.

Um ein individuelles Beheizungsprogramm zu erstellen, halten Sie in eingeschaltetem Zustand das Bedienfeld  für 3-5 Sekunden gedrückt. Der einzustellende Parameter beginnt zu blinken.

Definieren Sie die Parameter Stunde, Minute & Temperatur mit den Pfeiltasten.  

Bestätigen Sie den eingestellten Parameter mit dem Bedienfeld  und springen Sie weiter zum nächsten Parameter.

Nach Beendigung der Einstellung werden die Daten nach ca. 10 Sekunden automatisch gespeichert und bleiben bestehen.

Hinweis:

Empfohlen wird die Programmierung des wöchentlichen Beheizungsprogramms via App zu konfigurieren.





Gebrauchsanleitung

KnockautX Wandthermostat für Bodenheizungs-Stellantrieb WTFHA025

8. Erweiterte Einstellungen A (lokal / am Gerät)

Gehen Sie wie folgt vor, um ins Menü der erweiterten Einstellungen A zu gelangen:

Halten Sie in ausgeschaltetem Zustand das Bedienfeld  für 3-5 Sekunden gedrückt.
Der einzustellende Parameter beginnt zu blinken.

Definieren Sie die Parameter A1 – AE mit den Pfeiltasten.  

Bestätigen Sie dem eingestellten Parameter mit Bedienfeld  und springen Sie weiter zum nächsten Parameter.

Nach Beendigung der Einstellung werden die Daten nach ca. 5 Sekunden automatisch gespeichert und bleiben bestehen.

Detaillierte Einstellungen in nachfolgender Tabelle beschrieben:



Gebrauchsanleitung

KnockautX Wandthermostat für Bodenheizungs-Stellantrieb WTFHA025

Nr.	Einstellung	Werte & Funktionen	Werkseinstellung
A1	Temperatur-Kompensation	-9 – +9°C (Wird als korrigierter Raum-Temperaturwert angezeigt)	-1
A2	Hysterese interner Sensor	Temperaturdifferenz Einstellung 0.5-2.5°C	1°C
A3	Kindersicherung	0: Halbe Sperre 1: Volle Sperre	0
A4	Stromausfalleinstellung	0: Zustand beibehalten (Memory) 1: Aus nach Stromausfall 2: Ein nach Stromausfall	0
A5	Display Helligkeit	0: Aus 1: Schwach 2: Hell	2
A6	Wöchentlicher Programmtyp	0: 5+2 1: 6+1 2: 7	0
A7	Temperaturuntergrenze	1 – 10°C	5°C
A8	Temperaturobergrenze	20 – 70°C	35°C
A9	Gefrierschutz (Wasser)	1 – 10°C Wenn die Temperatur auf 10°C eingestellt ist, wird bei Drücken der Anzeige 【--】 der Gefrierschutz aufgehoben.	5°C
AA	Überhitzungsschutz (Elektroheizung) externen Sensor	20°C – 70°C Wenn die Temperatur auf 20°C eingestellt ist, wird bei Drücken der Anzeige 【--】 der Überhitzungsschutz aufgehoben.	45°C
AB	Hysterese externer Sensor	Temperaturdifferenz Einstellung 1 – 9°C	2°C
AC	Fenster-Funktion	Abrupter Temperatursturz um 10 – 20°C (einstellbar) Wenn die Temperatur auf 10°C eingestellt ist, wird bei Drücken der Anzeige 【--】 die Fenster-Funktion aufgehoben.	--
AD	Laufzeit Fenster-Funktion	Laufzeit 10 – 20min	10min
AE	Werkseinstellungen wiederherstellen	Anzeige Ao blinkt. Langes Drücken der Taste  bis alle Anzeigen leuchten.	

KnockautX Wandthermostat für Bodenheizungs-Stellantrieb WTFHA025

9. Installation und Montage

1. Trennen Sie das Display ab, indem Sie das Displays von der Halterung schieben. Halten Sie dazu das Display mit der Hand fest und drücken Sie das Netzteil inkl. Montageblech nach unten weg.

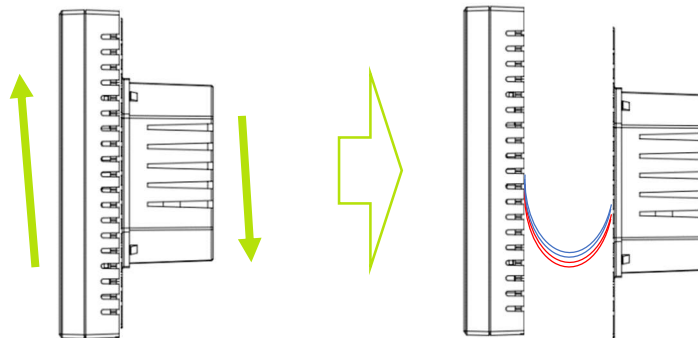

Abtrennung Display & Netzteil | Wandthermostat

2. Zur Montage (Verschrauben des Montageblechs an UP-Dose), können Sie die Steckverbindung am Display vorsichtig lösen.
3. Verdrahten Sie den Wandthermostaten gemäss Schema in Abschnitt 4.
4. Schrauben Sie das Montageblech des Netzteils mit 4 oder 2 (diagonal) Senkkopfschrauben (3 x 25mm) auf die Unterputzdose. (Bei Rauputz oder extrem versenkter UP-Dose gegebenenfalls Unterlagscheiben zwischen UP-Dose und Montageblech des Wandthermostats platzieren.)
5. Schliessen Sie die Steckverbindung des Displays an.
6. Legen Sie das Display auf die Halterung des Netzteils. Schieben Sie es auf das festgeschraubte Netzteil.

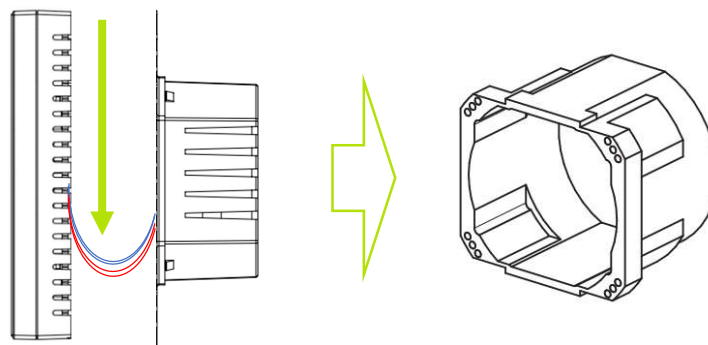





Montage auf Unterputzdose | Wandthermostat

Gebrauchsanleitung

KnockoutX Wandthermostat für Bodenheizungs-Stellantrieb WTFHA025

10. Konfiguration und Einbindung ins Netzwerk

1. Schliessen Sie den Wandthermostaten an die Stromversorgung an.
2. Vergewissern Sie sich, dass Ihr KnockoutX Gateway mit Ihrem Heim-Router verbunden ist und eine stabile Netzwerkverbindung besteht.
3. Touchscreen kurz unten antippen und  drücken um den Wandthermostaten einzuschalten.
4. Halten Sie die Tastenkombination  und  gedrückt um in den Kopplungsmodus zu gelangen.
5. Das Symbol   beginnt zu blinken und der Wandthermostat sucht nach einer ZigBee-Verbindung zum Gateway.
6. Wechseln Sie nun zum Smartphone und öffnen Sie die KnockoutX App.

Hinweis

Der Wandthermostat befindet sich 2 Minuten lang im Kopplungsmodus, bevor er diesen automatisch wieder verlässt. Initialisieren Sie den Kopplungsmodus erneut, falls Sie das Gerät nicht in entsprechendem Zeitraum via KnockoutX App mit Ihrem Account verknüpfen konnten.



Gebrauchsanleitung

KnockautX Wandthermostat für Bodenheizungs-Stellantrieb WTFHA025

11. Hinzufügen des Geräts in KnockautX App

Hinweis: Vergewissern Sie sich, dass Ihr KnockautX Gateway mit Ihrem Heim-Router verbunden ist und eine stabile Netzwerkverbindung besteht.

1. Gehen Sie in den Tab «Mein Zuhause» (unten links).
2. Oben rechts «+» klicken und Gerät hinzufügen.
3. Automatisch wird die Gerätesuche gestartet.
4. Optional (manuell Hinzufügen) Gerät aus Liste auswählen.
5. Dem Pairing-Guide folgen und Konfiguration abschliessen.
6. Nun kann das Gerät für individuelle Szenen genutzt werden.
7. Let's go intelligent!

Hinweis: Sollte die Kopplung fehlschlagen, befindet sich das Gerät höchstwahrscheinlich ausser Reichweite des Gateways. Rücken Sie mit dem Sub-Gerät näher ans KnockautX Master Gateway TWO und versuchen Sie es erneut.

10. Szenen und Automationen

Starten Sie nach erfolgreicher Kopplung des Sub-Gerätes mit individuellen Szenen und Automationen. Sie können dazu wieder über die Schaltfläche «+» (Szene erstellen) oben rechts im Homescreen oder direkt über das jeweilige Gerät gehen. Dabei werden Sie durch den In-App-Guide begleitet.

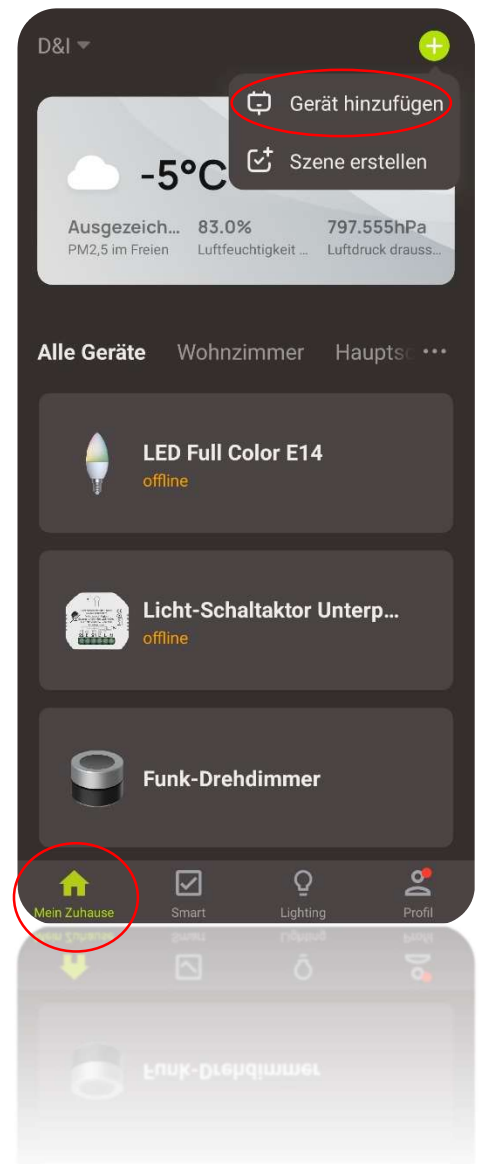

Hinzufügen Geräten | KnockautX App



Gebrauchsanleitung

KnockoutX Wandthermostat für Bodenheizungs-Stellantrieb WTFHA025

12. Verpackungsinhalt

1 x Wandthermostat für Bodenheizungs-Stellantrieb

13. Danke und Kontakt

Vielen Dank, dass Sie sich für ein Produkt von BRELAG entschieden haben! Bei Fragen zu einem Artikel unseres Hauses wenden Sie sich bitte ungeniert an unseren Kundendienst mit der Telefonnummer: +41 56 500 18 18. Wir sind immer sehr gerne für Sie da! Und nun wünschen wir Ihnen viel Spass mit KnockoutX!

Herzliche Grüsse aus Oberrohrdorf – Ihr BRELAG-Team.

